



UM18-217165102

UM18

УЛЬТРАЗВУКОВЫЕ ДАТЧИКИ

SICK
Sensor Intelligence.

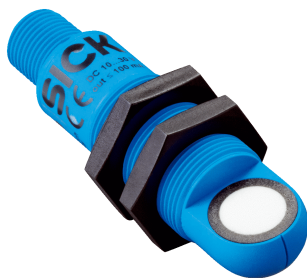

Информация для заказа

Тип	Артикул
UM18-217165102	6048411

другие варианты исполнения устройства и аксессуары → www.sick.com/UM18



Подробные технические данные

Производительность

Дистанция измерения, предельная дистанция измерения	20 mm ... 150 mm, 250 mm
Разрешение	0,2 mm
Воспроизводимость	± 0,15 % ¹⁾
Точность	0,17 % / К ¹⁾
Время отклика	32 ms
Частота переключения	25 Hz
Время вывода	8 ms
Ультразвуковая частота (типичная)	380 kHz
Зона действия (типичная)	См. диаграммы
Доп. функция	Режимы работы на выбор: расстояние до объекта (DtO) / окно (Wnd) / объект между датчиком и фоном (ObSB), обучаемый дискретный выход, инвертируемый дискретный выход, сброс на заводские настройки

¹⁾ В отношении последнего результата измерения.

Интерфейсы

Тип выходного сигнала	1 x NPN (200 mA) ¹⁾
Гистерезис	2 mm

¹⁾ NPN: HIGH ≤ 2 В / LOW = U_B.

Механика/электрика

Напряжение питания U_V	Пост. ток 10 V ... 30 V ¹⁾
Потребляемая мощность	≤ 1,2 W ²⁾
Время инициализации	< 300 ms
Тип корпуса	Цилиндрический
Материал корпуса	PBT УЗ-преобразователь: пенополиуретан, эпоксидная смола и стеклянные элементы
Вид подключения	Штекер, M12, 4-конт.

¹⁾ Предельные значения, с защитой от переполусовки. Эксплуатация в защищенных от короткого замыкания сетях с силой тока не более 8 А.

²⁾ Без нагрузки.

Индикация	2 x LED
Вес	20 g
Выходной коннектор передатчика	Угловой

- 1) Предельные значения, с защитой от переполновки. Эксплуатация в защищенных от короткого замыкания сетях с силой тока не более 8 А.
2) Без нагрузки.

Данные окружающей среды

Степень защиты	IP 67
Класс защиты	III
Температура окружающей среды	Эксплуатация: -25 °C ... +70 °C Хранение: -40 °C ... +85 °C

Классификации

ECl@ss 5.0	27270804
ECl@ss 5.1.4	27270804
ECl@ss 6.0	27270804
ECl@ss 6.2	27270804
ECl@ss 7.0	27270804
ECl@ss 8.0	27270804
ECl@ss 8.1	27270804
ECl@ss 9.0	27270804
ETIM 5.0	EC001846
ETIM 6.0	EC001846
UNSPSC 16.0901	41111960

Размерный чертёж (Размеры, мм)

UM18-2xxxxx2

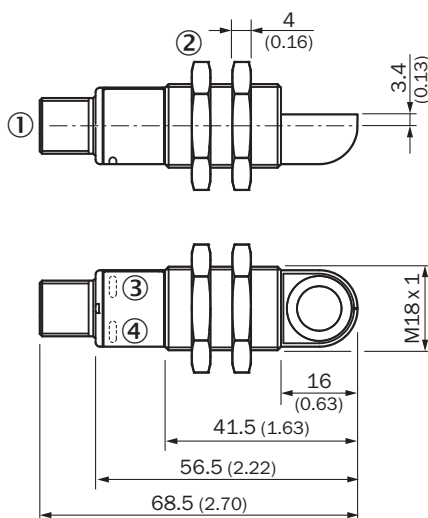

- ① Соединение
② Крепежные гайки, SW 24 мм
③ Индикатор состояния рабочего напряжения активен (зеленый)
④ Индикатор состояния дискретного/аналогового выхода (оранжевый)

Тип подключения

UM1x-x17 штекер M12, 5-конт.



Разъем M12, 5-конт.



Схема соединений

UM18-21xxxАxxx штекер M12, 5-конт.

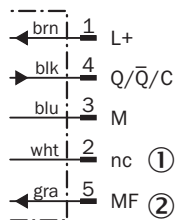

① Не занято

② Многофункциональный вход / режим синхронизации и мультиплексирования / связь с Connect+

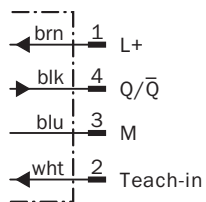

Зона распознавания



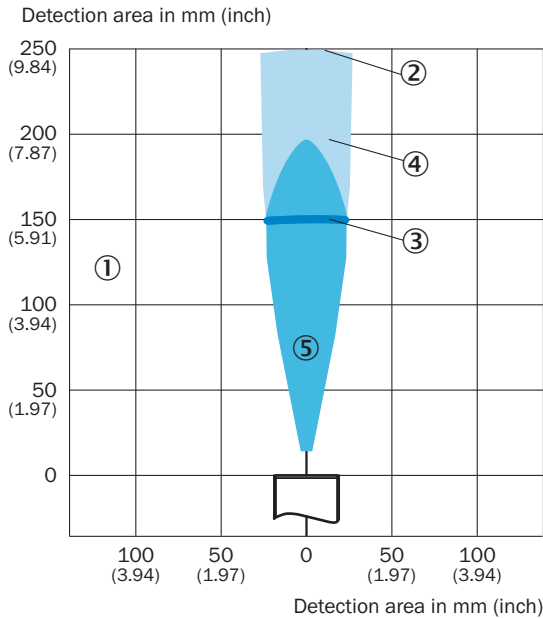

UM1x-x17





- ① Зона распознавания зависит от отражающих свойств, размера и положения объекта
- ② Предельная дальность сканирования
- ③ Дистанция работы
- ④ Объект-образец: направленная пластина 500 x 500 мм
- ⑤ Объект-образец: цилиндрический стержень диаметром 10 мм

Рекомендуемые аксессуары

другие варианты исполнения устройства и аксессуары → www.sick.com/UM18

	Краткое описание	Тип	Артикул
Универсальные зажимные системы			
	Крепежная пластина Н для универсального зажимного крепления, Оцинкованная сталь, вкл. универсальное зажимное крепление и крепежный материал	BEF-KHS-H01	2022465
Зажимные и юстировочные крепления			
	Зажимной блок для круглых датчиков М18 с фиксированным упором, Пластик (РА12) армированный стекловолокном, вкл. крепежный материал	BEF-KHF-M18	2051482
	Крепежный уголок с шаровым шарниром, Пластик, вкл. крепежный материал	BEF-WN-M18-ST02	5312973
Крепежные уголки и пластины			
	Крепежная пластина для датчиков М18, Оцинкованная сталь, без крепежного материала	BEF-WG-M18	5321870

	Краткое описание	Тип	Артикул
	Крепежный уголок, резьба M18, Оцинкованная сталь, без крепежного материала	BEF-WN-M18	5308446
Штекерные соединители и кабели			
	Головка A: Розетка, M12, 4-контактный, прямой Головка B: Кабель Кабель: ПВХ, без экрана, 2 м	DOL-1204-G02M	6009382
	Головка A: Розетка, M12, 4-контактный, угловой Головка B: Кабель Кабель: ПВХ, без экрана, 2 м	DOL-1204-W02M	6009383

ОБЗОР КОМПАНИИ SICK

Компания SICK – ведущий производитель интеллектуальных датчиков и комплексных решений для промышленного применения. Уникальный спектр продукции и услуг формирует идеальную основу для надежного и эффективного управления процессами, защиты людей от несчастных случаев и предотвращения нанесения вреда окружающей среде.

Мы обладаем солидным опытом в самых разных отраслях и знаем все о ваших технологических процессах и требованиях. Поэтому, благодаря интеллектуальным датчикам, мы в состоянии предоставить именно то, что нужно нашим клиентам. В центрах прикладного применения в Европе, Азии и Северной Америке системные решения тестируются и оптимизируются под нужды заказчика. Все это делает нас надежным поставщиком и партнером по разработке.

Всеобъемлющий перечень услуг придает завершенность нашему ассортименту: SICK LifeTime Services оказывает поддержку на протяжении всего жизненного цикла оборудования и гарантирует безопасность и производительность.

Вот что для нас значит термин «Sensor Intelligence».

РЯДОМ С ВАМИ В ЛЮБОЙ ТОЧКЕ МИРА:

Контактные лица и представительства → www.sick.com